

BASE TELÉFONO EMPOTRAR

RJ-45 / Titanio

CÓDIGO DE ARTÍCULO: 29041

EAN: 8425160290412



Esquema

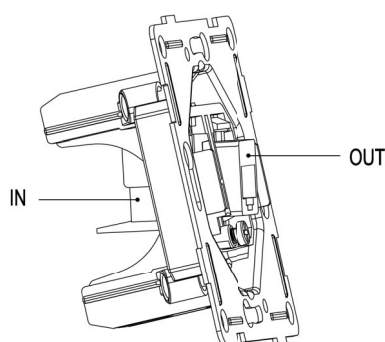

Características

- Base teléfono empotrar onlex.
- Conector RJ-45 de 4 contactos.
- Embornamiento mediante tornillos.
- Fabricada en termoplástico rígido.
- Modelo empotrado con tornillos.
- Cumple con Normativa Europea CE.
- Presentación individual con colgador.
- Disponible marcos de la misma serie.

